

Свинцово-кислотные аккумуляторы **DELTA** серии **DTM L** являются герметизированными, необслуживаемыми с системой рекомбинации газов (VRLA). Изготавливаются по технологии AGM (электролит, абсорбированный в стекловолоконном сепараторе).

Серия **DTM L** относится к линейке **Long Life** со сроком службы до 12 лет. Благодаря широкому ассортименту и высоким эксплуатационным характеристикам, рекомендованы для применения в различных системах бесперебойного питания, в том числе требовательных электрических приборов (импортных насосов и котлов систем отопления), аварийного энергоснабжения, прочих электрических устройствах.



Конструкция батареи

Компонент	Полож. пластина	Отриц. пластина	Контейнер	Крышка	Клапан	Клеммы	Сепаратор	Электролит
Материал	Диоксид свинца	Свинец	ABS	ABS	Каучук	Медь	Стекловолокно	Серная кислота

Технические характеристики

Номинальное напряжение	12 В
Число элементов	6
Срок службы	10-12 лет
Номинальная емкость (25°C)	
10 часовой разряд (10 А, 1,8 В/эл)	100 Ач
5 часовой разряд (17,5 А, 1,75 В/эл)	87,5 Ач
1 часовой разряд (66,2 А, 1,6 В/эл)	66,2 Ач
Внутреннее сопротивление	
полностью заряженной батареи (25°C)	5 мОм
Саморазряд	3% емкости в месяц при 20°C

Рабочий диапазон температур

Разряд	-20~60°C
Заряд	-10~60°C
Хранение	-20~60°C
Макс.разрядный ток (25°C)	900 А (5с)
Циклический режим (14,4 - 14,7 В)	
Макс.зарядный ток	30 А
Температурная компенсация	-30 мВ/°C
Буферный режим (13,6 - 13,8 В)	
Температурная компенсация	-20 мВ/°C

Габариты

Длина, мм	330
Ширина, мм	171
Высота, мм	215
Полная высота, мм	220
Вес, кг	32

Сферы применения

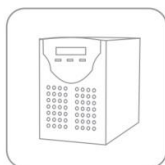

Особенности

- ▲ Технология AGM позволяет рекомбинировать 99% выделяемого газа;
- ▲ Нет ограничений на воздушные перевозки;
- ▲ Соответствие требованиям UL;
- ▲ Эксплуатация в любом положении;
- ▲ Легированные кальцием свинцовые пластины обеспечивают высокую плотность энергии;
- ▲ Продолжительный срок службы;
- ▲ Необслуживаемые. Не требует долива воды;
- ▲ Низкий саморазряд;
- ▲ Корпус аккумулятора выполнен из пластика ABS, не поддерживающего горение.

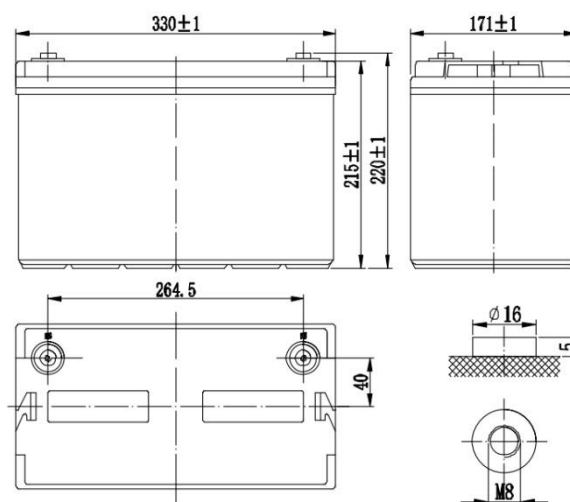

Разряд постоянным током, А (при 25°C)

В/эл-т	10мин	15мин	20мин	25мин	30мин	35мин	40мин	45мин	50мин	55мин	1 ч
1,60	212	173	136	115	102	90,8	82,5	75,9	70,6	66,8	63,0
1,65	205	166	132	111	98,1	87,9	80,2	74,2	68,1	63,7	59,5
1,70	185	153	121	103	90,6	81,2	74,3	68,9	64,5	61,5	58,6
1,75	173	143	115	98,1	87,7	79,0	72,4	67,3	63,2	60,4	57,6
1,80	162	134	109	94,4	85,8	77,4	71,0	66,0	61,3	57,9	54,7

Разряд постоянным током, А (при 25°C)

В/эл-т	1 ч	1,5 ч	2 ч	2,5 ч	3 ч	4 ч	5 ч	6 ч	7 ч	8 ч	9 ч	10 ч	12 ч	24 ч
1,60	63,0	44,9	35,7	30,3	26,8	21,5	18,3	15,7	13,8	12,4	11,4	10,5	8,8	4,6
1,65	59,5	43,0	34,7	29,7	26,6	21,0	17,6	15,1	13,4	12,0	11,2	10,3	8,7	4,5
1,70	58,6	42,3	34,1	29,1	26,2	20,7	17,3	14,9	13,2	11,9	11,0	10,2	8,7	4,5
1,75	57,6	41,6	33,6	28,8	25,9	20,2	16,8	14,5	12,9	11,6	10,8	10,0	8,5	4,4
1,80	54,7	39,4	31,7	27,1	24,3	19,4	16,5	14,2	12,6	11,3	10,5	9,7	8,3	4,3

Разряд постоянной мощностью, Вт (при 25°C)

В/эл-т	10мин	15мин	20мин	25мин	30мин	35мин	40мин	45мин	50мин	55мин	1 ч
1,60	363	300	243	208	188	168	153	142	132	125	118
1,65	351	294	236	199	177	160	147	138	127	119	112
1,70	333	279	225	193	173	154	141	129	121	115	109
1,75	327	275	221	187	167	150	137	126	118	111	106
1,80	305	261	210	180	161	145	133	124	113	107	99,0

Разряд постоянной мощностью, Вт (при 25°C)

В/эл-т	1 ч	1,5 ч	2 ч	2,5 ч	3 ч	4 ч	5 ч	6 ч	7 ч	8 ч	9 ч	10 ч	12 ч	24 ч
1,60	118	84,2	67,2	57,1	50,8	40,6	34,4	29,4	25,9	23,3	21,4	19,7	16,9	9,0
1,65	112	80,5	64,6	55,0	49,2	39,7	34,0	29,1	25,7	23,0	21,2	19,5	16,6	8,9
1,70	109	78,7	63,6	54,6	48,9	39,4	33,7	28,8	25,4	22,9	21,1	19,4	16,5	8,9
1,75	106	76,2	61,4	52,7	47,2	38,4	33,1	28,3	24,9	22,4	20,6	19,0	16,2	8,7
1,80	99,0	72,9	59,5	51,5	46,6	37,9	32,7	27,9	24,5	21,9	20,2	18,5	15,7	8,5

(Примечание) Приведенные выше данные по характеристикам являются средними значениями, полученными в результате проведения 3 контрольно-тренировочных циклов, и не являются номинальными по умолчанию.

Разрядные характеристики (25°C)

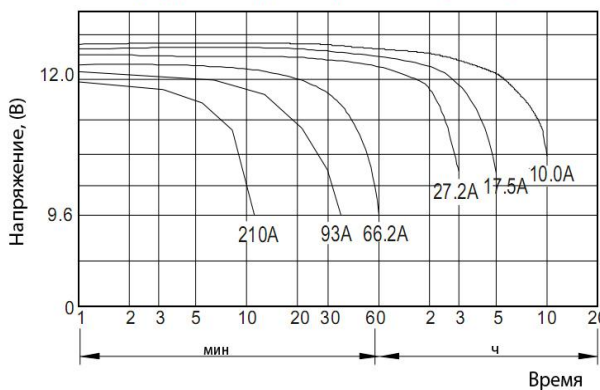

Заряд постоянным напряжением (25СA, 25°C)

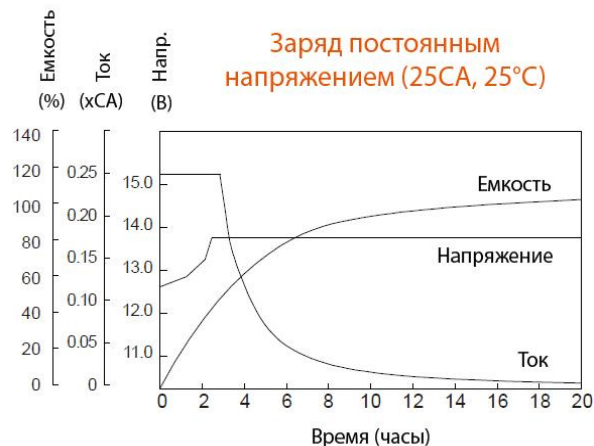

Саморазряд

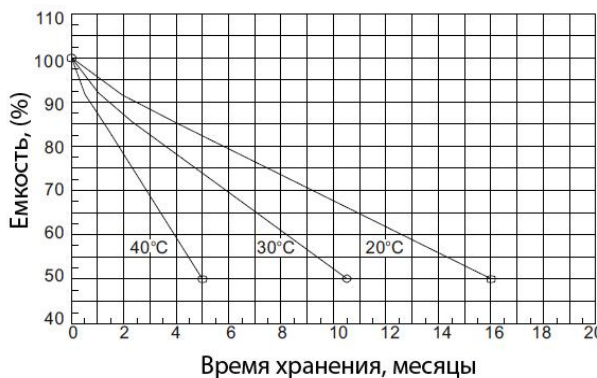

Влияние температуры на емкость

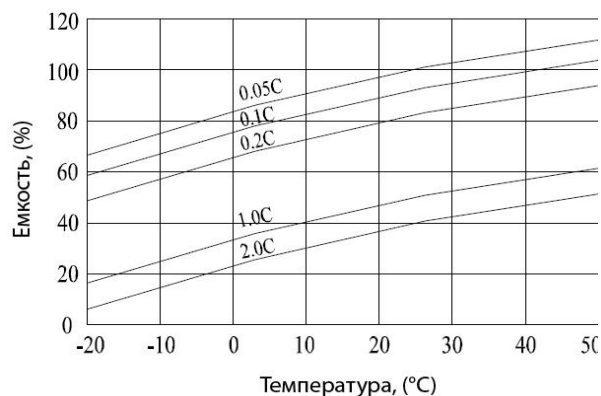

Срок службы в циклическом режиме

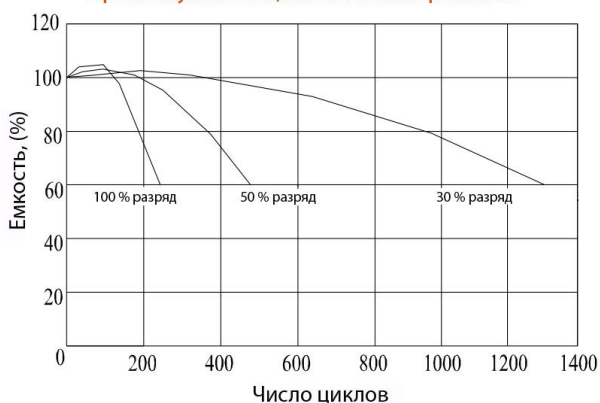

Срок службы в буферном режиме

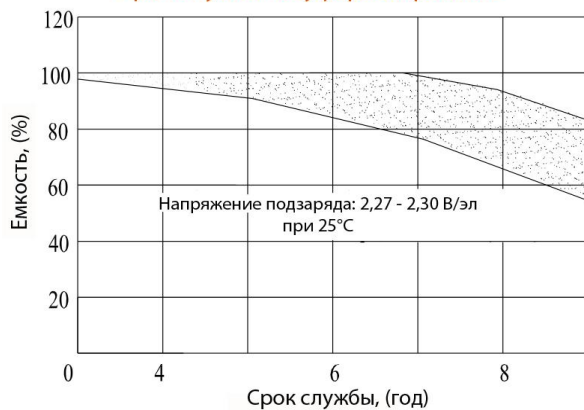

Официальным представителем торговой марки DELTA является Группа компаний «Энергон».

Офисы компании «Энергон»:

Москва
+7 (495) 785 73 87
sales@energon.ru

Санкт-Петербург
+7 (812) 643 26 00
sales@spb.energon.ru

Новосибирск
+7 (383) 221 18 48
sales@nsk.energon.ru

Екатеринбург
+7 (343) 214 77 44
sales@ekb.energon.ru

Самара
+7 (846) 202 28 77
+7 (846) 202 28 99
sales@smr.energon.ru

Пермь
+7 (342) 257 03 94
sales@prm.energon.ru

Ростов-на-Дону
+7 (863) 273 20 85
+7 (863) 273 20 81
sales@rnd.energon.ru

